

가맹문의 : 031-647-3428



프로틴밀 영양 케어

단노우

식사대용 시니어 단백질 음료

구수한맛

시니어 세대의 부족한 비타민, 미네랄, 단백질을 보충해줌으로써 활력을 되찾아 줄 수 있는 제품입니다.



고단백
(1포 10g)

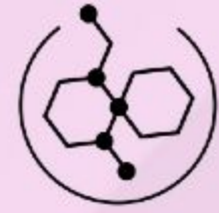

체계적인
영양설계



동/식물성
균형 단백질



멀티비타민
& 미네랄

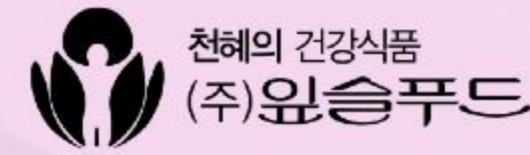

프로틴밀 영양 케어
단노우
식사대용 시니어 단백질 음료
구수한맛

- ☑ 고단백 (1포 10g)
- ☑ 체계적인 영양설계
- ☑ 동/식물성 균형 단백질
- ☑ 멀티비타민 & 미네랄

비타민 & 미네랄
고단백 10g
영양 설계

혼합음료(레토르트) 125ml (80Kcal)



내몸애 Protein

단노우

운동 후 단백질 보충 음료

초코바나나맛

운동 전 후 간편하게 아미노산과 단백질을 섭취하고 공복감을 줄여주는 제품입니다.

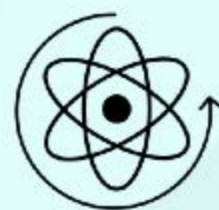

고단백
(1포 8.4g)



BCAA
1,000 mg 함유



멀티비타민
& 미네랄

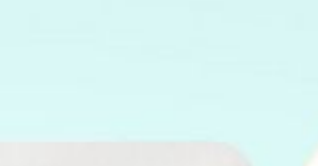
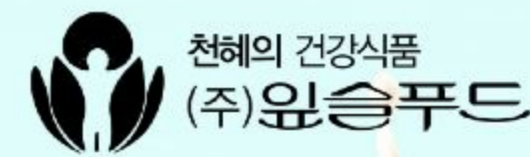

내몸애 Protein
단노우
운동 후 단백질 보충 음료
초코바나나맛

- ☑ 고향형 단백질 (1포 8.4g)
- ☑ BCAA 1,000 mg 함유
- ☑ 멀티비타민 & 미네랄

비타민 & 미네랄
고단백 8.4g
BCAA 1,000mg

혼합음료(레토르트) 125ml (70Kcal)

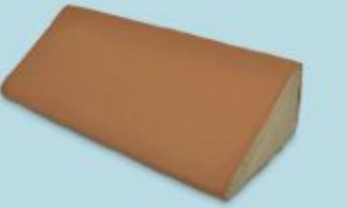

(주)아시아엠이
ASIA MEDICAL ELECTRONICS





contents

복지용구	이동변기	01
	목욕의자	02
	성인용보행기	03
	경사로(실내용)	03
	안전손잡이	04
	안전손잡이(PVC)	05
	자세변환용구	06
	간이변기	07
의료기기	채혈기	08
	부항기	08
	비급여제품	
침대매트리스	08	

이동변기

사용 가능 했수 및 급여 한도: 5년 1개



제품 동영상



APT-101

T03030060001

복지용구 구입품목
 급여가 306,000원 본인부담금(15%) 45,900원
 본인부담금(9%) 27,540원 본인부담금(6%) 18,360원

중량 16.2Kg



팔걸이 높이 4단계 조절



다리 높이 3단계 조절



이동이 편리한 바퀴 부착



내열 소독이 가능한 변기통



제품 동영상

APT-105

T03030060006

복지용구 구입품목
 급여가 248,000원 본인부담금(15%) 37,200원
 본인부담금(9%) 22,320원 본인부담금(6%) 14,880원

중량 12Kg



의자 대용으로 사용



손끼임 방지



제품 동영상

APT-210

T03030060102

복지용구 구입품목
 급여가 198,000원 본인부담금(15%) 29,700원
 본인부담금(9%) 17,820원 본인부담금(6%) 11,880원

중량 13.8Kg



이동이 편리한 바퀴 부착



손쉬운 팔걸이 높이 조절

이동변기

목욕의자

성인용보행기

안전손잡이

안전손잡이(PVC)

자세변환용구

미끄럼방지매트

침대매트리스

목욕의자

사용 가능 햇수 및 급여 한도: 5년 1개

New

ASC-502

B03180060004

복지 용구 구입 품목	급여가	205,000원
	본인부담금 (15%)	30,750원
	본인부담금 (9%)	18,450원
	본인부담금 (6%)	12,300원

크기 좌면 40.7×31cm 중량 4.5Kg
특징 팔걸이 스윙 가능, 수급자의 다리 사이에 위치
시킬 수 있는 U자형 구조



접이구조 및
안정적인 기립 유지



높이조절 6단계 | 사위걸이 위치변경 가능 | 좌면 중앙부 물빠짐



ASC-102

B03180060002

복지 용구 구입 품목	급여가	168,000원
	본인부담금 (15%)	25,200원
	본인부담금 (9%)	15,120원
	본인부담금 (6%)	10,080원

좌면크기 35.5×45cm 중량 6.9Kg



ASC-103

B03180060003

복지 용구 구입 품목	급여가	165,000원
	본인부담금 (15%)	24,750원
	본인부담금 (9%)	14,850원
	본인부담금 (6%)	9,900원

좌면크기 35.5×45cm 중량 6.9Kg

성인용 보행기

사용 가능 햇수 및 급여 한도: 5년 2개



제품 동영상

New

AWT-501

M06060060001

복지 용구 구입 품목	급여가	405,000원
	본인부담금 (15%)	60,750원
	본인부담금 (9%)	36,450원
	본인부담금 (6%)	24,300원

중량 13.3Kg



자유로운 손잡이 각도 조절



팔받침대 곡선 디자인



2중 잠금

경사로(실내용)

사용 가능 햇수 및 급여 한도: 2년 6개

New

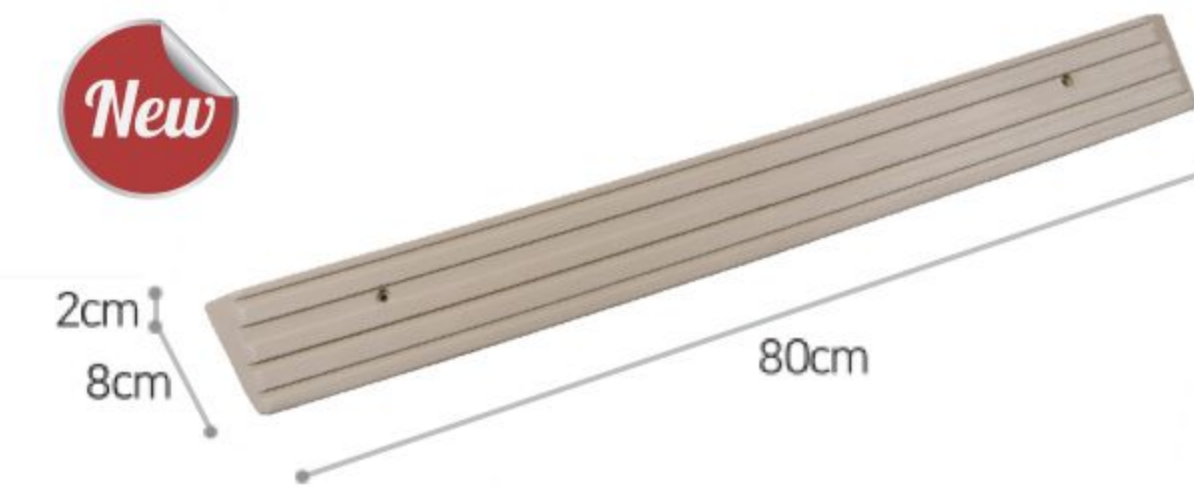

ASW-101

F24000060001

복지용구 구입품목	급여가	31,800원	본인부담금 (15%)	4,770원
	본인부담금 (9%)	2,862원	본인부담금 (6%)	1,908원

중량 0.5Kg

New

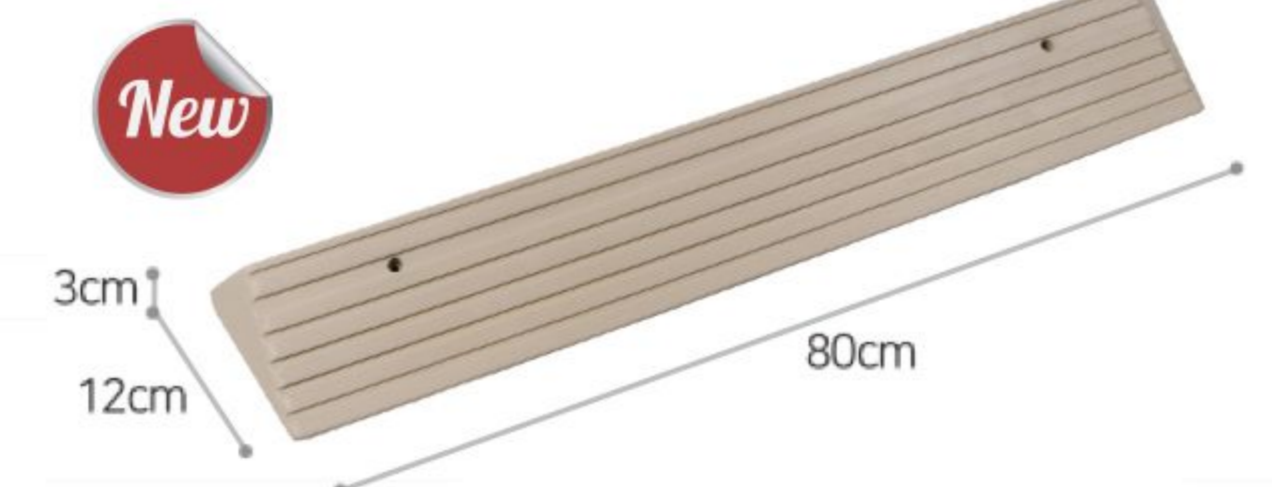

ASW-102

F24000060002

복지용구 구입품목	급여가	41,900원	본인부담금 (15%)	6,285원
	본인부담금 (9%)	3,771원	본인부담금 (6%)	2,514원

중량 0.9Kg

New

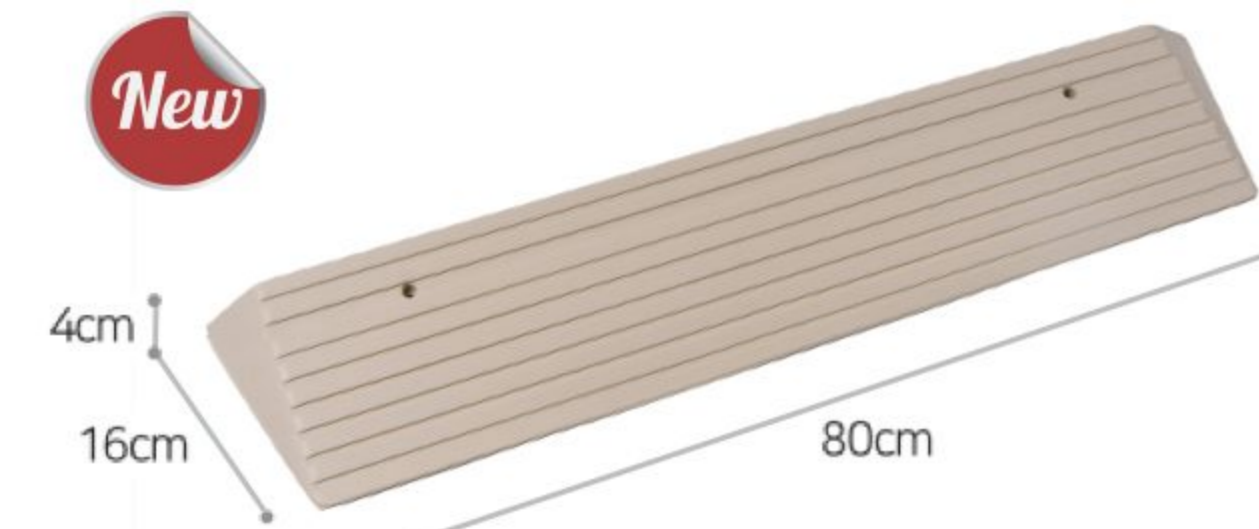

ASW-103

F24010060101

복지용구 구입품목	급여가	50,800원	본인부담금 (15%)	7,620원
	본인부담금 (9%)	4,572원	본인부담금 (6%)	3,048원

중량 1.2Kg

New

HIT



ASW-104

F24000060004

복지용구 구입품목	급여가	64,000원	본인부담금 (15%)	9,600원
	본인부담금 (9%)	5,760원	본인부담금 (6%)	3,840원

중량 1.8Kg

안전손잡이

사용 가능 햇수 및 급여 한도: 1년 10개

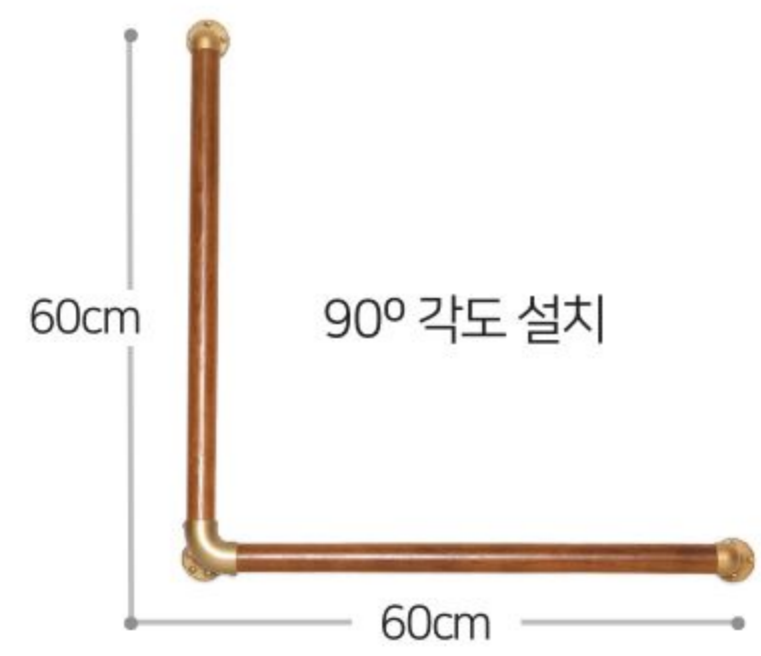

HIT



제품 동영상

별도의 타공작업 없이 간편한 설치
거실, 방, 현관 등 천정과 바닥이 닿은 곳에 설치 가능



ASH-102 F18030060002

복지	급여가	67,700원
용구	본인부담금 (15%)	10,155원
구입	본인부담금 (9%)	6,093원
품목	본인부담금 (6%)	4,062원

ASH-111 F18030060109

복지	급여가	73,600원
용구	본인부담금 (15%)	11,040원
구입	본인부담금 (9%)	6,624원
품목	본인부담금 (6%)	4,416원

ASH-201 F18030060120

복지	급여가	219,000원
용구	본인부담금 (15%)	32,850원
구입	본인부담금 (9%)	19,710원
품목	본인부담금 (6%)	13,140원

중량 1.2Kg

중량 1.4Kg

중량 6.2Kg



ASH-103 F18030060004

복지	급여가	44,400원
용구	본인부담금 (15%)	6,660원
구입	본인부담금 (9%)	3,996원
품목	본인부담금 (6%)	2,664원

ASH-104 F18030060005

복지	급여가	42,800원
용구	본인부담금 (15%)	6,420원
구입	본인부담금 (9%)	3,852원
품목	본인부담금 (6%)	2,568원

ASH-105 F18030060006

복지	급여가	44,300원
용구	본인부담금 (15%)	6,645원
구입	본인부담금 (9%)	3,987원
품목	본인부담금 (6%)	2,658원

중량 0.6Kg

중량 0.5Kg

중량 0.5Kg

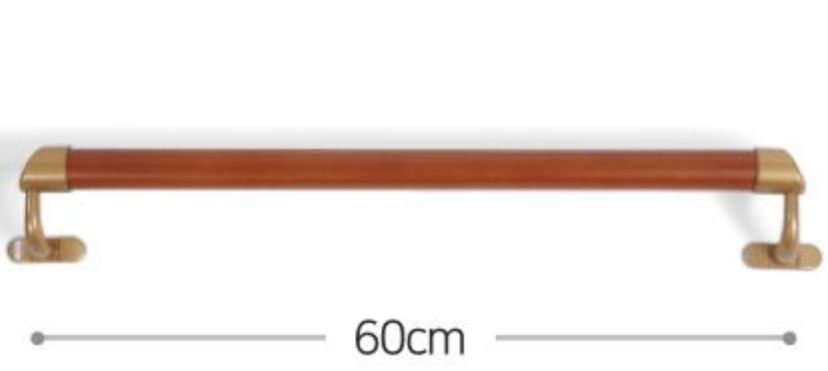

ASH-106 F18030060003

복지	급여가	42,700원
용구	본인부담금 (15%)	6,405원
구입	본인부담금 (9%)	3,843원
품목	본인부담금 (6%)	2,562원

ASH-107 F18030060101

복지	급여가	44,400원
용구	본인부담금 (15%)	6,660원
구입	본인부담금 (9%)	3,996원
품목	본인부담금 (6%)	2,664원

ASH-108 F18030060103

복지	급여가	44,400원
용구	본인부담금 (15%)	6,660원
구입	본인부담금 (9%)	3,996원
품목	본인부담금 (6%)	2,664원

중량 0.4Kg

중량 0.75Kg

중량 0.8Kg

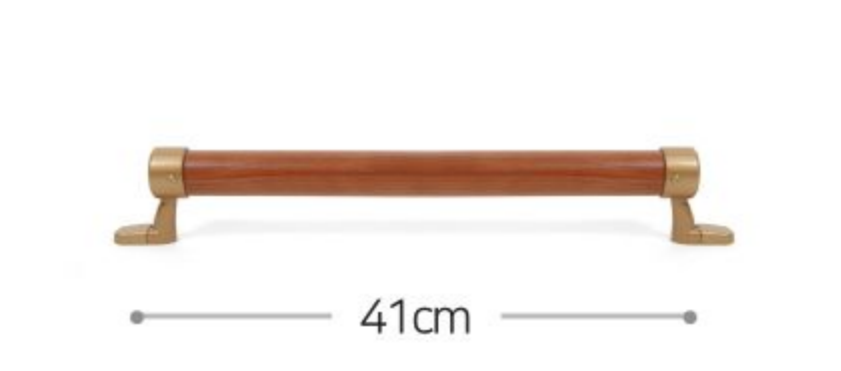

ASH-109 F18030060105

복지	급여가	44,100원
용구	본인부담금 (15%)	6,615원
구입	본인부담금 (9%)	3,969원
품목	본인부담금 (6%)	2,646원

ASH-110 F18030060107

복지	급여가	44,400원
용구	본인부담금 (15%)	6,660원
구입	본인부담금 (9%)	3,996원
품목	본인부담금 (6%)	2,664원

ASH-120 F18030060113

복지	급여가	44,500원
용구	본인부담금 (15%)	6,675원
구입	본인부담금 (9%)	4,005원
품목	본인부담금 (6%)	2,670원

중량 0.6Kg

중량 0.65Kg

중량 0.6Kg

안전손잡이(PVC)

사용 가능 햇수 및 급여 한도: 1년 10개

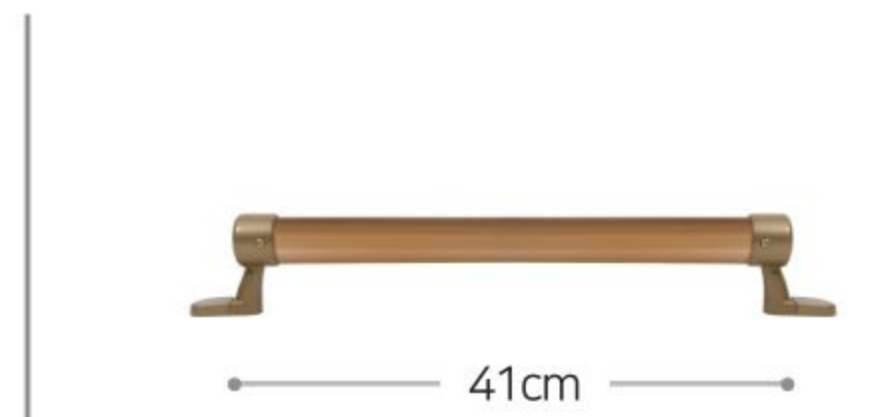
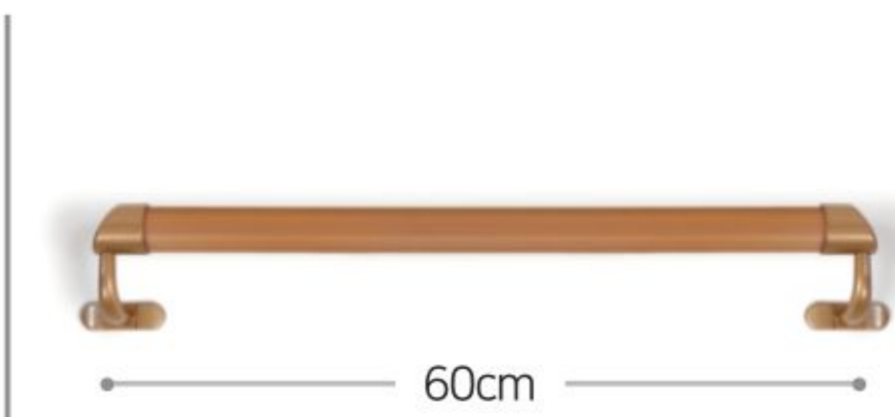
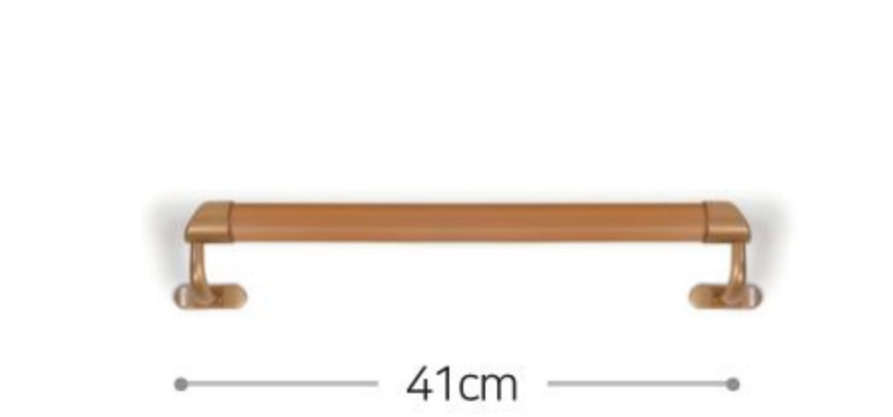

ASH-107P F18030060102

복지	급여가	40,300원
용구	본인부담금 (15%)	6,045원
구입	본인부담금 (9%)	3,627원
품목	본인부담금 (6%)	2,418원

ASH-108P F18030060104

복지	급여가	44,400원
용구	본인부담금 (15%)	6,660원
구입	본인부담금 (9%)	3,996원
품목	본인부담금 (6%)	2,664원

ASH-109P F18030060106

복지	급여가	39,200원
용구	본인부담금 (15%)	5,880원
구입	본인부담금 (9%)	3,528원
품목	본인부담금 (6%)	2,352원

중량 0.75Kg

중량 0.8Kg

중량 0.6Kg

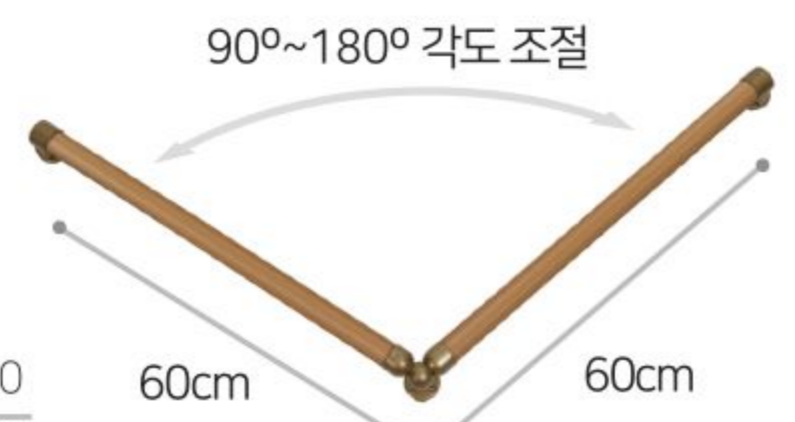
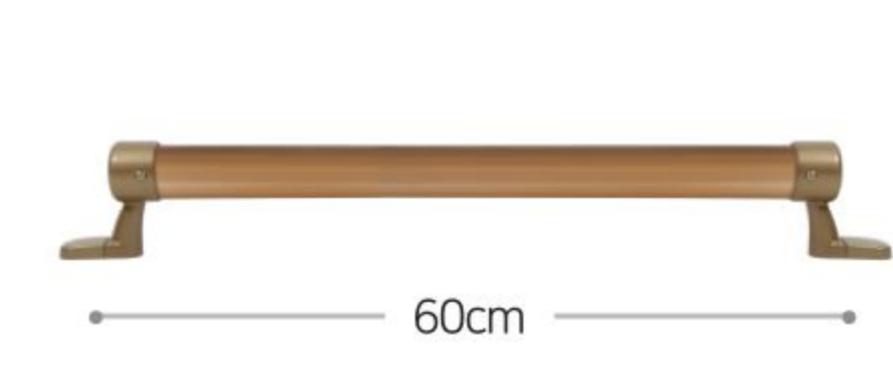

ASH-110P F18030060108

복지	급여가	41,900원
용구	본인부담금 (15%)	6,285원
구입	본인부담금 (9%)	3,771원
품목	본인부담금 (6%)	2,514원

ASH-111P F18030060110

복지	급여가	71,800원
용구	본인부담금 (15%)	10,770원
구입	본인부담금 (9%)	6,462원
품목	본인부담금 (6%)	4,308원

중량 0.7Kg

중량 1.4Kg

자세변환용구

사용 가능 햇수 및 급여 한도: 1년 5개



New

자세변환시트
ATS-101 M30030060012

복지	급여가	105,000원
용구	본인부담금 (15%)	15,750원
구입	본인부담금 (9%)	9,450원
품목	본인부담금 (6%)	6,300원

중량 1.8Kg
특징 어르신을 침대에서 손쉽게 이동시키기 위한 용구

제품 동영상



제품 동영상



자세변환쿠션 ATA-77 비급여 권장소비자가 95,000원

중량 1Kg
특징 몸을 뒤아주거나 기저귀 교환 시 원하는 다리위치 지지 및 유지



자세변환보드 ATB-501 비급여 권장소비자가 80,000원

중량 0.85Kg
특징 어르신을 침대에서 휠체어 등 보조기기로 이동할 때 수월하게 이동

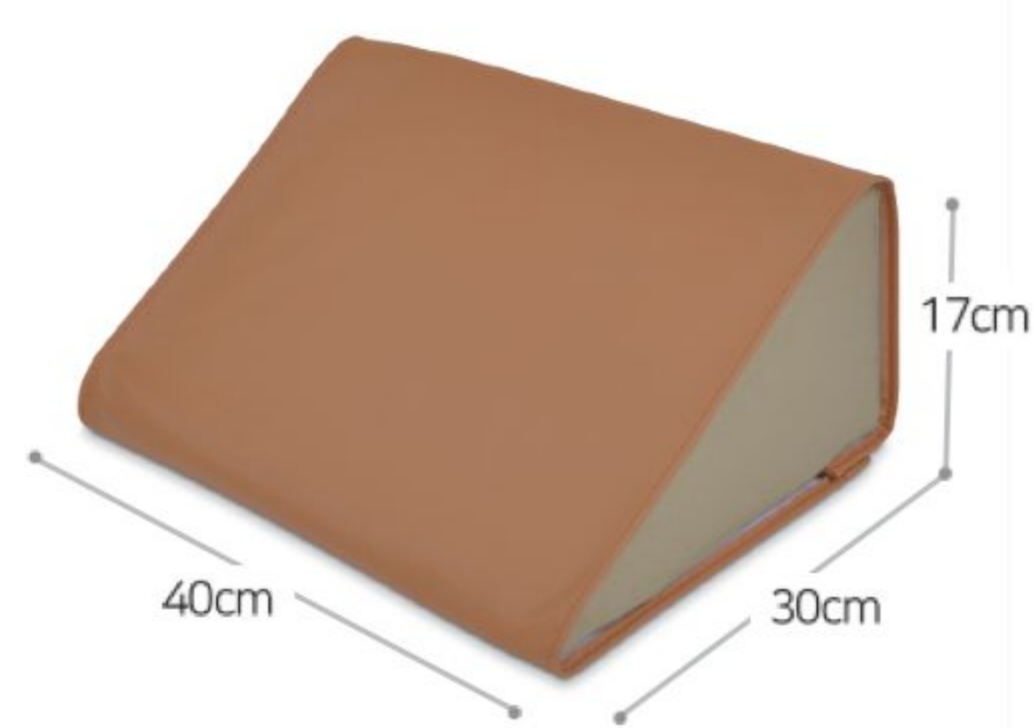

자세변환쿠션 ATA-4030 M30030060109

복지	급여가	36,100원	본인부담금 (15%)	5,400원
용구	본인부담금 (9%)	3,240원	본인부담금 (6%)	2,160원
구입	본인부담금 (6%)	2,160원		

중량 0.66Kg

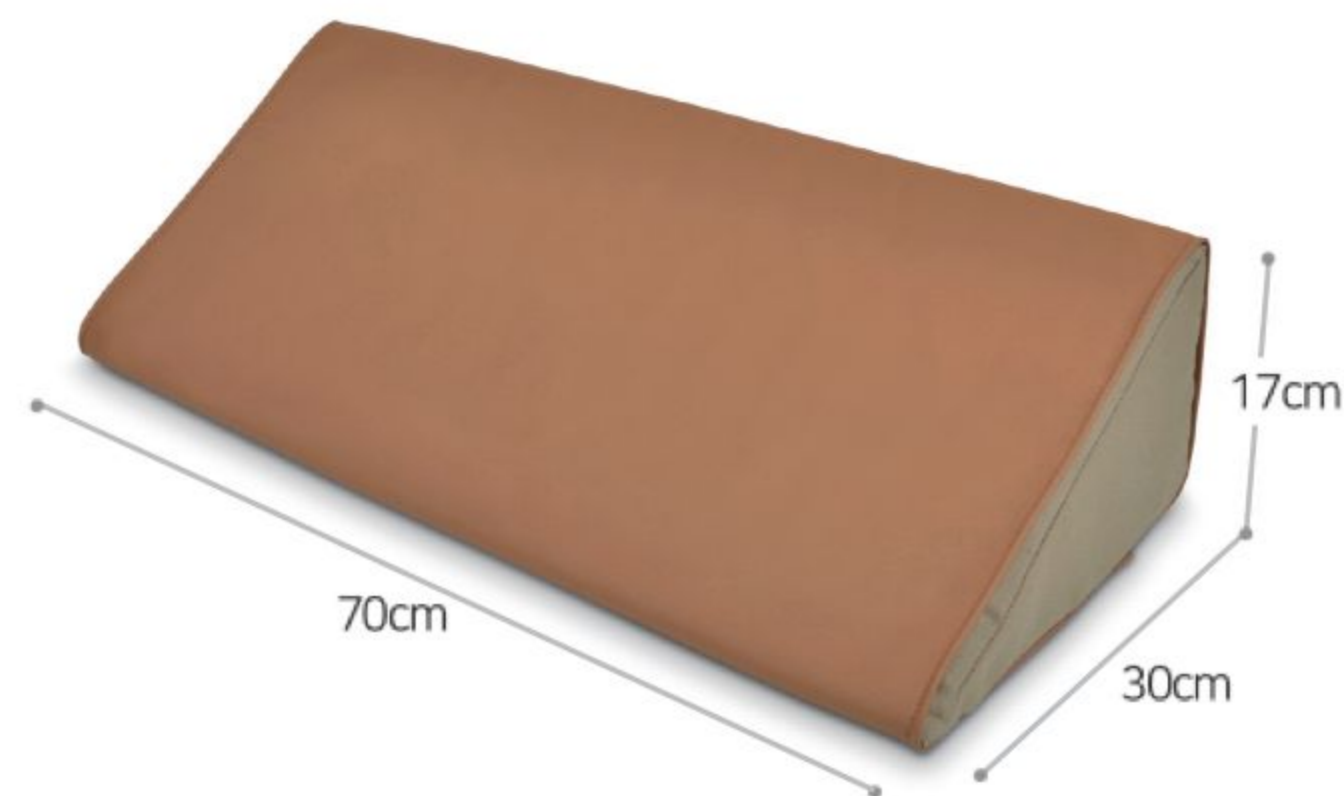

자세변환쿠션 ATA-7030 M30030060110

복지	급여가	51,600원	본인부담금 (15%)	7,740원
용구	본인부담금 (9%)	4,644원	본인부담금 (6%)	3,096원
구입	본인부담금 (6%)	3,096원		

중량 1.14Kg

간이변기

사용 가능 햇수 및 급여 한도: 1년 2개



편안한 변기
ABP-101 T03060060001

복지	급여가	16,500원
용구	본인부담금 (15%)	2,475원
구입	본인부담금 (9%)	1,485원
품목	본인부담금 (6%)	990원

중량 0.5Kg



편안한 소변기(남)
ABP-105 T03060060101

복지	급여가	14,300원
용구	본인부담금 (15%)	2,145원
구입	본인부담금 (9%)	1,287원
품목	본인부담금 (6%)	858원

중량 0.17Kg



편안한 소변기(여)
ABP-106 T03060060102

복지	급여가	14,500원
용구	본인부담금 (15%)	2,175원
구입	본인부담금 (9%)	1,305원
품목	본인부담금 (6%)	870원

중량 0.19Kg

미끄럼 방지매트

사용 가능 햇수 및 급여 한도: 1년 5개

ASM-102 F30030060102

복지	급여가	17,500원
용구	본인부담금 (15%)	2,625원
구입	본인부담금 (9%)	1,575원
품목	본인부담금 (6%)	1,050원

중량 1.6Kg

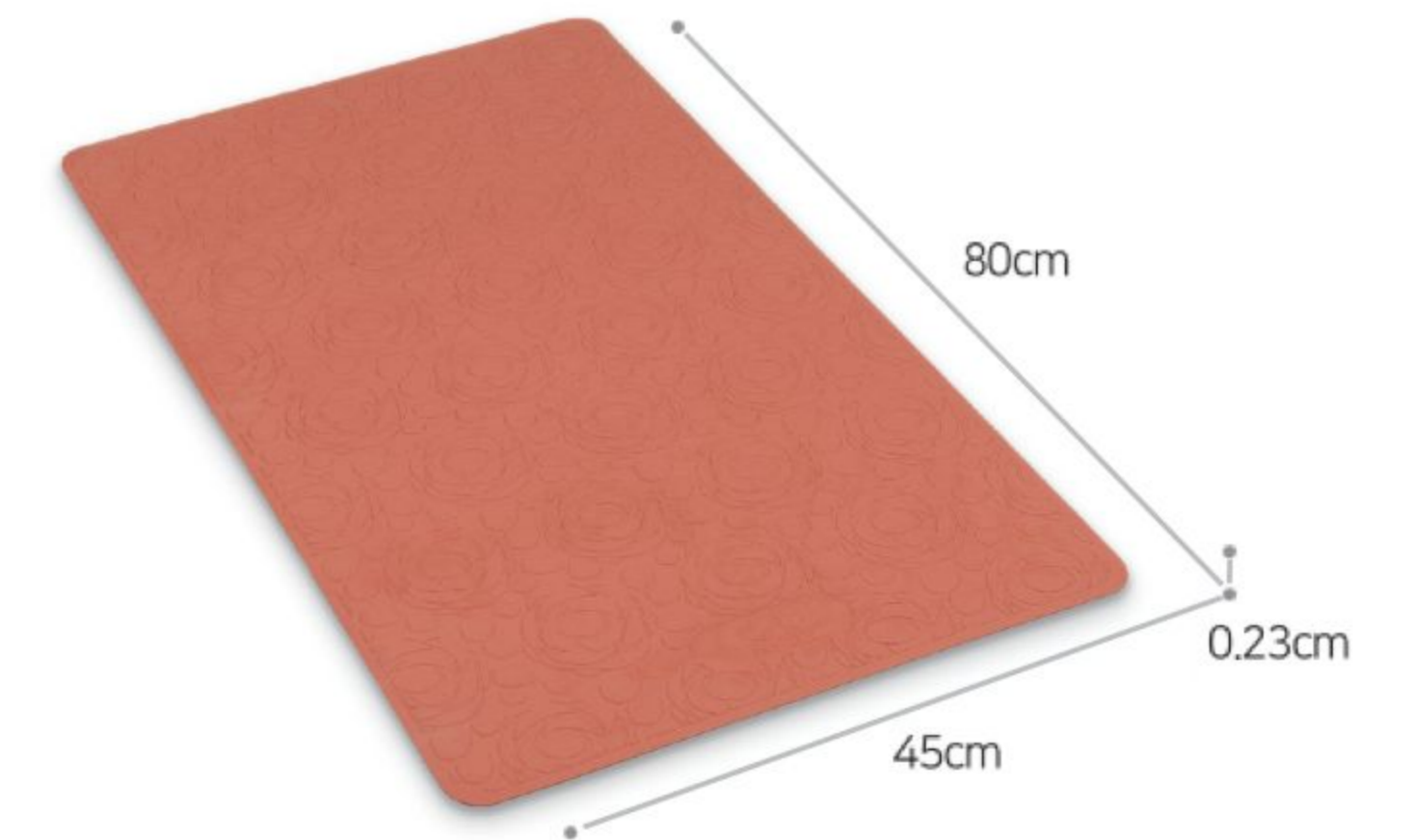

욕창예방방석

사용 가능 햇수 및 급여 한도: 3년 1개



기본형 ABM-101 H12030060001

복지	급여가	129,000원	본인부담금 (15%)	19,350원
용구	본인부담금 (9%)	11,610원	본인부담금 (6%)	7,740원
구입	본인부담금 (6%)	7,740원		

중량 1.45Kg(방석), 120g(커버), 54g(공기주입기)



좌우조절형 ABM-103 H12030060003

복지	급여가	119,000원	본인부담금 (15%)	17,850원
용구	본인부담금 (9%)	10,710원	본인부담금 (6%)	7,140원
구입	본인부담금 (6%)	7,140원		

중량 1.45Kg(방석), 120g(커버), 54g(공기주입기)

채혈기

의료기기



BCI-100 권장소비자가 5,500원

크기 10×129.5mm 중량 26.6g
특징 침확인구로 채혈침 확인
사혈깊이 조절 가능, 교체용 채혈기 헤드
품목신고번호 제신16-233호

HIT



BCI-101 권장소비자가 7,500원

크기 10×128.7mm 중량 27g
특징 침확인구로 채혈침 확인
사혈깊이 조절 가능, 돌리면 지압봉 돌출
품목신고번호 경인제신07-98호



BCI-102 권장소비자가 11,000원

크기 10×128.7mm 중량 27g
특징 침확인구로 채혈침 확인
사혈깊이 조절 가능, 경혈자극용타봉
교체용 채혈기헤드, 돌리면 지압봉 돌출
품목신고번호 경인제신07-226호



BCI-103S 권장소비자가 49,000원

크기 19×137.2mm 중량 62g
특징 채혈침 3개까지 동시장착가능
품목신고번호 경인제신07-227호



BCI-103G 권장소비자가 58,000원

크기 19×137.2mm 중량 62g
특징 채혈침 3개까지 동시장착가능
품목신고번호 경인제신07-227호

부항기

의료기기

HIT



AMB-W24 권장소비자가 38,000원

특징 음압을 이용하여 혈액순환을 개선하려고 사용하는 수동식 기구
특허등록 제10-1230519호 품목신고 경인 제신13-338호
실용신안등록 제20-0425609호 디자인등록 제30-0451898호

침대매트리스

비급여 제품



ABA-830 권장소비자가 396,000원

크기 1,905×845mm 중량 6.9Kg
특징 편안한 수면을 도와주는 설계, 통기성 우수, 물세탁으로 쉬운 관리
불이나 물에도 안전한 소재의 사용, 뛰어난 내구성
재활용이 가능한 환경친화적 소재

DR. 노루궁

보스웰리아

인도산 보스웰리아 추출분말 45%

콜라겐, 히알루론산, 비타민, 미네랄,
농축유청단백질, 노루궁덩이 추출물 등
하루 1포로 간편하게 관절에게 봄을 선물하세요!

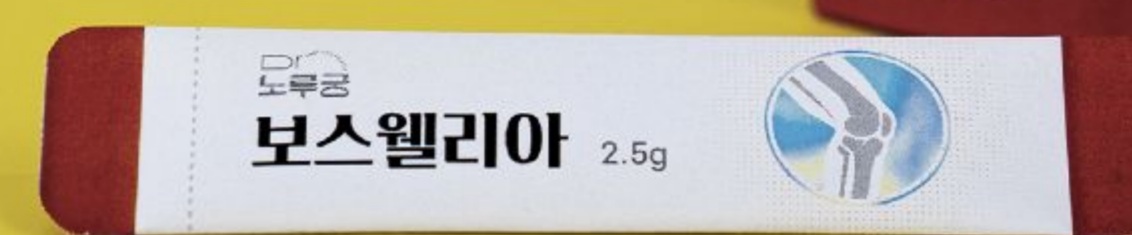

천혜의 건강식품 (주)앞승푸드

천혜의 건강식품 (주)앞승푸드



'초유'와 'BCAA'가 만났다!

내 몸을 위한 좋은 습관



초유 단백질



가맹문의 : 031-647-3428